

GRF

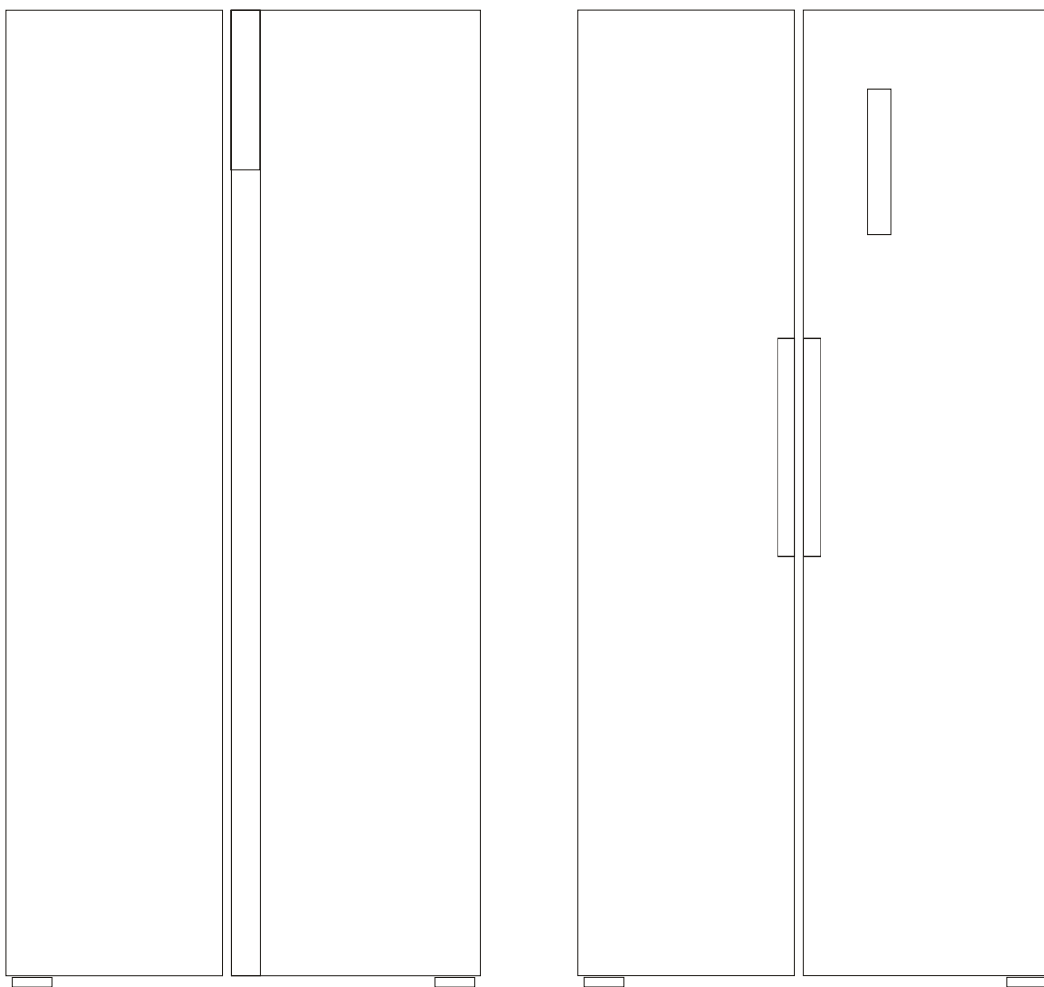

MODELLO:

RTS8459WJIX1-RTS8459WJBX1

RTS8459WJRG1-RTS8459WJBG1-RTS8459WJWG1

INDICE

Avvertenze

| | |
|------------------|---|
| Avvertenze | 2 |
|------------------|---|

Informazioni di sicurezza e precauzioni

| | |
|-----------------------------------------------|---|
| Principali simboli di sicurezza | 4 |
| Collegamento dell'apparecchio | 4 |
| Luci LED..... | 4 |
| Informazioni di sicurezza e precauzioni | 4 |

Presentazione del Prodotto

| | |
|------------------------------------|---|
| Caratteristiche del prodotto | 7 |
| Componenti | 8 |
| Dimensioni d'ingombro | 9 |

Installazione

| | |
|--------------------------------------|----|
| Trasporto | 10 |
| Piedini in plastica regolabili | 10 |
| Ripiani porta..... | 10 |

Funzionamento

| | |
|-----------------------------------------------------|----|
| Prima dell'utilizzo | 11 |
| Avviamento e impostazione funzioni | 11 |
| Pannello di controllo | 12 |
| Selezione delle caratteristiche | 12 |
| Impostazioni della temperatura..... | 13 |
| Cassetto a temperatura variabile | 13 |
| Allarme porta aperta..... | 13 |
| Spegnimento/accensione del vano frigorifero..... | 13 |
| Zona frigorifero | 15 |
| Zona Freezer..... | 15 |
| Istruzioni per la conservazione degli alimenti..... | 16 |
| Conservazione dei cibi..... | 16 |

Manutenzione

| | |
|-----------------------------|----|
| Sbrinamento | 19 |
| Pulizia | 19 |
| Informazioni generali | 19 |
| Normale funzionamento | 20 |
| Risoluzione problemi | 21 |

Avvertenze

⚠ **ATTENZIONE** Questo apparecchio può essere utilizzato da bambini a partire dagli 8 anni di età e da persone con ridotte capacità fisiche, sensoriali o mentali, o prive di esperienza e conoscenza, solo nel caso in cui siano state supervisionate o istruite riguardo all'uso dell'apparecchio in modo sicuro e comprendano i rischi connessi all'uso. Non consentire ai bambini di giocare con l'apparecchio. Le operazioni di pulizia e manutenzione non devono essere eseguite da bambini senza supervisione.

Il circuito refrigerante di questo apparecchio contiene refrigerante isobutano (R600a), un gas naturale ad alto livello di compatibilità ambientale, tuttavia infiammabile. Durante le fasi di trasporto e installazione dell'apparecchio, assicurarsi che nessun componente del circuito refrigerante venga danneggiato. Il refrigerante (R600a) è infiammabile.



Simbolo ISO 7010 W021 Avvertenza:
Rischio di incendio

1. **AVVERTENZA:** L'apparecchio deve essere posizionato in modo che la presa sia accessibile.
2. **AVVERTENZA:** Se il cavo di alimentazione è danneggiato dovrà essere sostituito dal produttore, da un addetto al servizio di assistenza o da altra persona qualificata per evitare possibili pericoli.
3. **AVVERTENZA:** Mantenere libere da ostruzioni le aperture di ventilazione nello spazio circostante l'apparecchio o nella nicchia di incasso.
4. **AVVERTENZA:** Non utilizzare dispositivi meccanici o altri mezzi per accelerare il processo di scongelamento, ad eccezione di quelli raccomandati dal costruttore.
5. **AVVERTENZA:** Non danneggiare il circuito refrigerante.

Avvertenze

6. **AVVERTENZA:** Non utilizzare dispositivi elettrici all'interno degli scomparti di conservazione dei cibi, ad eccezione di quelli raccomandati dal costruttore.
7. **AVVERTENZA:** Questo apparecchio utilizza R600a come refrigerante e ciclopentano come agente schiumogeno. Entrambi i materiali sono facilmente infiammabili, quindi mantenere l'apparecchio dismesso lontano dal fuoco, e non incendiarlo.
8. **AVVERTENZA:** Rischio di folgorazione. Il cavo di messa a terra giallo-verde di questo apparecchio deve essere collegato prima dell'accensione.
9. **AVVERTENZA:** Attenersi alle leggi e alle normative vigenti per lo smaltimento del frigorifero dismesso.
10. **AVVERTENZA:** I gas refrigeranti e isolanti sono infiammabili. Per lo smaltimento dell'apparecchio rivolgersi esclusivamente a un centro autorizzato per lo smaltimento dei rifiuti. Non esporre a fiamme.
11. **AVVERTENZA:** Durante il posizionamento dell'apparecchio, assicurarsi che il cavo di alimentazione non rimanga incastrato o venga danneggiato.
12. **AVVERTENZA:** Non posizionare prolunghe con prese multiple o generatori di corrente portatili sul retro dell'apparecchio.

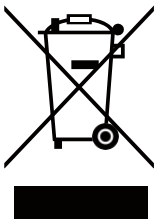

Questo simbolo indica che il prodotto non deve essere smaltito con altri rifiuti domestici in tutta l'UE. Per evitare possibili danni all'ambiente o alla salute delle persone causati da un inadeguato smaltimento dei rifiuti, si invita l'utente a riciclare responsabilmente per favorire il riutilizzo sostenibile delle risorse materiali. Per restituire l'apparecchio, rivolgersi ai centri di raccolta e smaltimento o contattare il rivenditore presso il quale è stato acquistato. Si occuperanno di riciclare il prodotto in modo sicuro per l'ambiente.

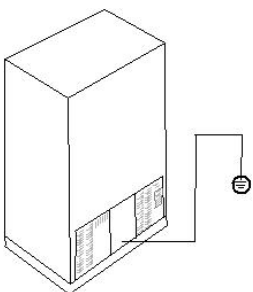

Informazioni di sicurezza e precauzioni

Principali simboli di sicurezza



Questo manuale contiene importanti raccomandazioni per la sicurezza. Leggere e osservare sempre tutte le raccomandazioni per la sicurezza.

Questo simbolo avverte di rischi potenziali per la sicurezza, tali da poter causare la morte o lesioni all'utente o ad altre persone o danneggiare l'apparecchio. Tutti i messaggi relativi alla sicurezza sono preceduti dal simbolo corrispondente, affiancato dalle indicazioni PERICOLO, AVVERTENZA o ATTENZIONE. Questi termini indicano:



PERICOLO

Pericolo di morte o lesioni gravi se non vengono seguite le istruzioni.



AVVERTENZA

Pericolo di morte o lesioni gravi se non vengono seguite le istruzioni.



ATTENZIONE

Situazione pericolosa che, se non evitata, potrebbe provocare lesioni moderate o danni all'apparecchio.

Voltaggio



ATTENZIONE

L'apparecchio utilizza corrente alternata da 220-240V a 50Hz, e l'intervallo di oscillazione di tensione consentito è di 187V~242V. L'apparecchio non può essere utilizzato con frequenze di voltaggio diverse da 50Hz.

Per garantire sicurezza, la presa e il cavo di alimentazione devono essere in grado di sopportare una corrente superiore a 10 A.

Luce a LED

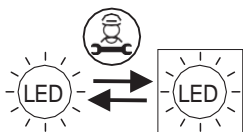

Sorgente luminosa sostituibile (solo LED) da un professionista.

Questo prodotto contiene due fonti luminose di classe di efficienza energetica F.

Informazioni di sicurezza e precauzioni

Per ridurre il rischio di incendio, shock elettrico o lesioni personali durante l'utilizzo dell'apparecchio, seguire attentamente le precauzioni di sicurezza contenute nel presente manuale. Leggere attentamente tutte le istruzioni prima di utilizzare l'apparecchio.

Informazioni di sicurezza e precauzioni

Informazioni di sicurezza e precauzioni

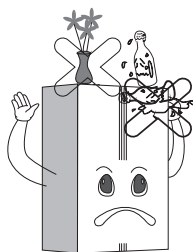
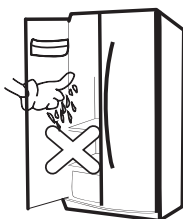
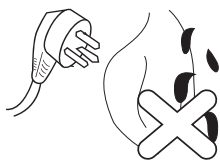
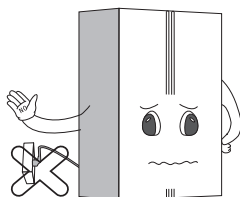
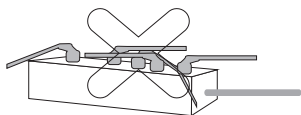

- Collegare l'apparecchio a una presa a muro dedicata. Il collegamento di altri dispositivi alla stessa presa potrebbe causare incendi.
- Installare l'apparecchio in un locale asciutto e ben ventilato. Posizionare l'apparecchio vicino alla presa di alimentazione, per consentirne il rapido scollegamento in caso di emergenza.
- La spina della corrente non deve trovarsi sopra o schiacciata sul retro del frigorifero. Se la spina della corrente è danneggiata ed entra in contatto con l'acqua, potrebbe causare incendi o scosse elettriche.
- Il cavo di alimentazione non deve essere piegato o schiacciato da oggetti pesanti per evitare che venga danneggiato. Se il cavo di alimentazione è danneggiato, deve essere sostituito dall'agente di servizio o da una persona qualificata per evitare rischi.
- Scollegare la spina della corrente durante la pulizia o la sostituzione della lampadina interna del frigorifero. Ciò potrebbe causare scosse elettriche o lesioni personali. Se la lampadina LED è danneggiata, dovrà essere sostituita dal produttore o da un addetto al servizio di assistenza.
- Rimuovere l'acqua o la polvere che si accumula sulla spina della corrente con un panno pulito e asciutto. Non toccare la spina con le mani bagnate e assicurarsi che sia inserita saldamente nella presa a muro.
- Non toccare il cibo congelato o i contenitori del freezer con le mani bagnate. Ciò potrebbe causare ustioni da freddo.
- Non posizionare sopra al frigorifero oggetti pesanti o pericolosi, come tazze, vasi, cosmetici, medicinali o altri recipienti contenenti acqua. Potrebbero cadere all'apertura o chiusura dello sportello e causare lesioni personali, incendi o scosse elettriche.
- Non spruzzare acqua sulle parti esterne o interne del frigorifero e non utilizzare benzene o solventi per la pulizia.

Informazioni di sicurezza e precauzioni

Informazioni di sicurezza e precauzioni

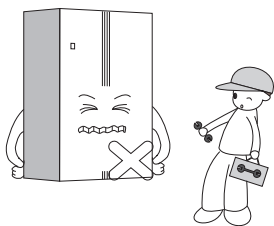
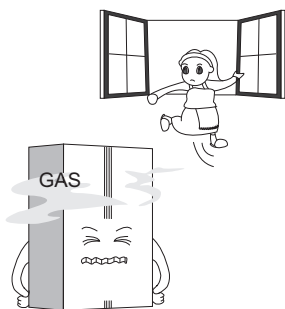
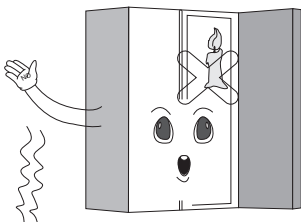
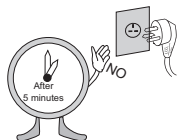

- Attendere 5 minuti o più prima di collegare la spina della corrente. La mancata osservanza di queste precauzioni potrebbe causare un malfunzionamento del congelatore.
- Non utilizzare il frigorifero per uso non domestico (conservare medicinali o preparati di laboratorio, sangue, uso a bordo di navi, ecc.). Potrebbe causare rischi imprevisti come incendi, scosse elettriche, deterioramento dei materiali contenuti e reazioni chimiche.
- Non utilizzare asciugacapelli per asciugare l'interno dell'apparecchio, né accendere candele per rimuovere gli odori. Potrebbe causare esplosioni o incendi.
- Non aggrapparsi alle porte o ai ripiani del frigorifero. Potrebbe causare la caduta del frigorifero o danneggiare le mani. Prestare particolare attenzione ai bambini affinché non facciano quanto riportato sopra.
- In caso di fuoriuscite di gas, non toccare il frigorifero o la presa d'aria e ventilare immediatamente la stanza. Un'esplosione provocata da una scintilla può causare incendi o scottature. In caso la fuoriuscita di gas fosse causata da un danno avvenuto durante la consegna, l'installazione o l'utilizzo del frigorifero, qualsiasi scintilla potrebbe causare incendi o ustioni.
- Non inserire le mani o alcun oggetto metallico nell'uscita dell'aria fredda, nel coperchio, nella parte inferiore del frigorifero, nella serpentina che si trova sul retro del frigorifero. Ciò potrebbe causare scosse elettriche o lesioni personali.
- Non conservare il ghiaccio in contenitori di vetro sottile o in ceramica. Potrebbero rompersi e causare lesioni personali.
- Se il cavo di alimentazione è danneggiato, deve essere sostituito da un addetto al servizio assistenza o da una persona qualificata per evitare rischi.
- Prestare sempre attenzione durante l'utilizzo del frigo, altrimenti ci potrebbero essere scosse o incendi.

Non installare il frigorifero in luoghi bagnati o in cui vi possano essere schizzi di acqua o pioggia.

Il deterioramento dei componenti di isolamento elettrico può causare dispersioni di corrente. Il frigorifero deve essere controllato regolarmente

Non permettere a nessuno, eccetto un tecnico qualificato, di smontare, riparare o modificare il frigorifero.

La mancata osservanza di queste precauzioni potrebbe causare lesioni personali, scosse elettriche o incendio.

Presentazione del Prodotto

Caratteristiche del prodotto

- **Risparmio energetico e riduzione della rumorosità**
L'apparecchio è dotato di funzione congelamento rapido, risparmio energetico, riduzione della rumorosità, sistema di refrigerazione ottimale.
- **Controllo della temperatura**
L'apparecchio è dotato di un controllo elettronico che gestisce e visualizza la temperatura separatamente del vano frigo e del vano freezer.
- **Sbrinamento automatico**
L'apparecchio è dotato di sbrinamento automatico del freezer, tale funzione agevola il cliente che non deve farlo manualmente.
- **Display LED e touch**
Il pannello di controllo permette di visualizzare rispettivamente la temperatura del vano frigorifero e del vano congelatore e regolarle attraverso il touch.
- **Allarme "porta aperta"**
Se la porta rimane aperta per più di 1 minuto, l'allarme suona per ricordare di chiudere la porta.
- **Vetro temprato, sicuro e affidabile**
Vetro temprato, sicuro e affidabile, facile da pulire e resistente.
- **Guarnizione della porta rimovibile e facile da pulire**
La guarnizione della porta è rimovibile e facile da pulire, e garantisce una lunga durata nel tempo.

Presentazione del Prodotto

Componenti

Tutte le figure riportate in questo manuale sono schematiche; alcune caratteristiche e dispositivi potrebbero non corrispondere al frigorifero acquistato. Sono da considerare come prevalenti la struttura e la configurazione del prodotto reale.

L'aspetto e le caratteristiche del prodotto reale potrebbero variare a seconda del modello.

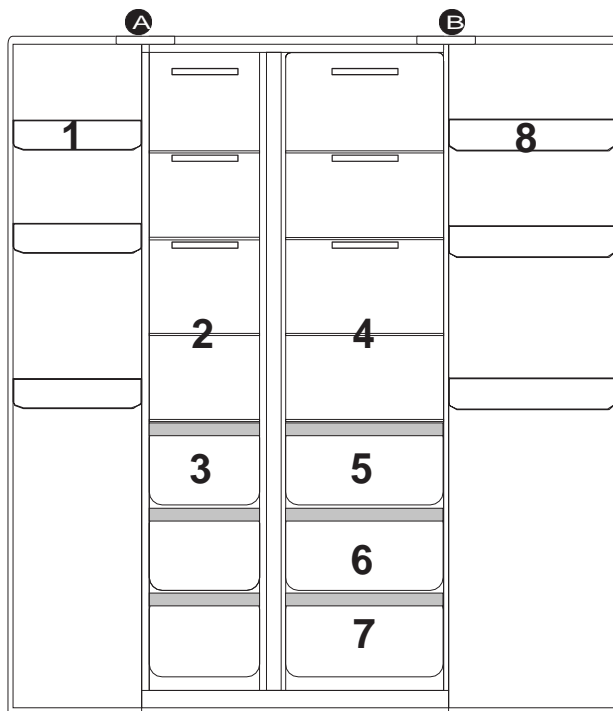

A SCOMPARTO FREEZER

- 1_ balconcini freezer
- 2_ ripiani in vetro
- 3_ cassetto freezer

B SCOMPARTO FRIGORIFERO

- 4_ ripiani in vetro
- 5_ zona a temperatura variabile
- 6_ cassetto controllo umidità
- 7_ cassetto crisper
- 8_ balconcini

Presentazione del Prodotto

Dimensioni d'ingombro

Posizionare l'apparecchio su una superficie piana in una posizione che ne semplifichi l'uso. Evitare di installare l'unità vicino a fonti di calore o di esporlo alla luce diretta del sole o all'umidità.

Dimensioni

Per l'apparecchio da incasso
Dimensioni (frigorifero+armadio)

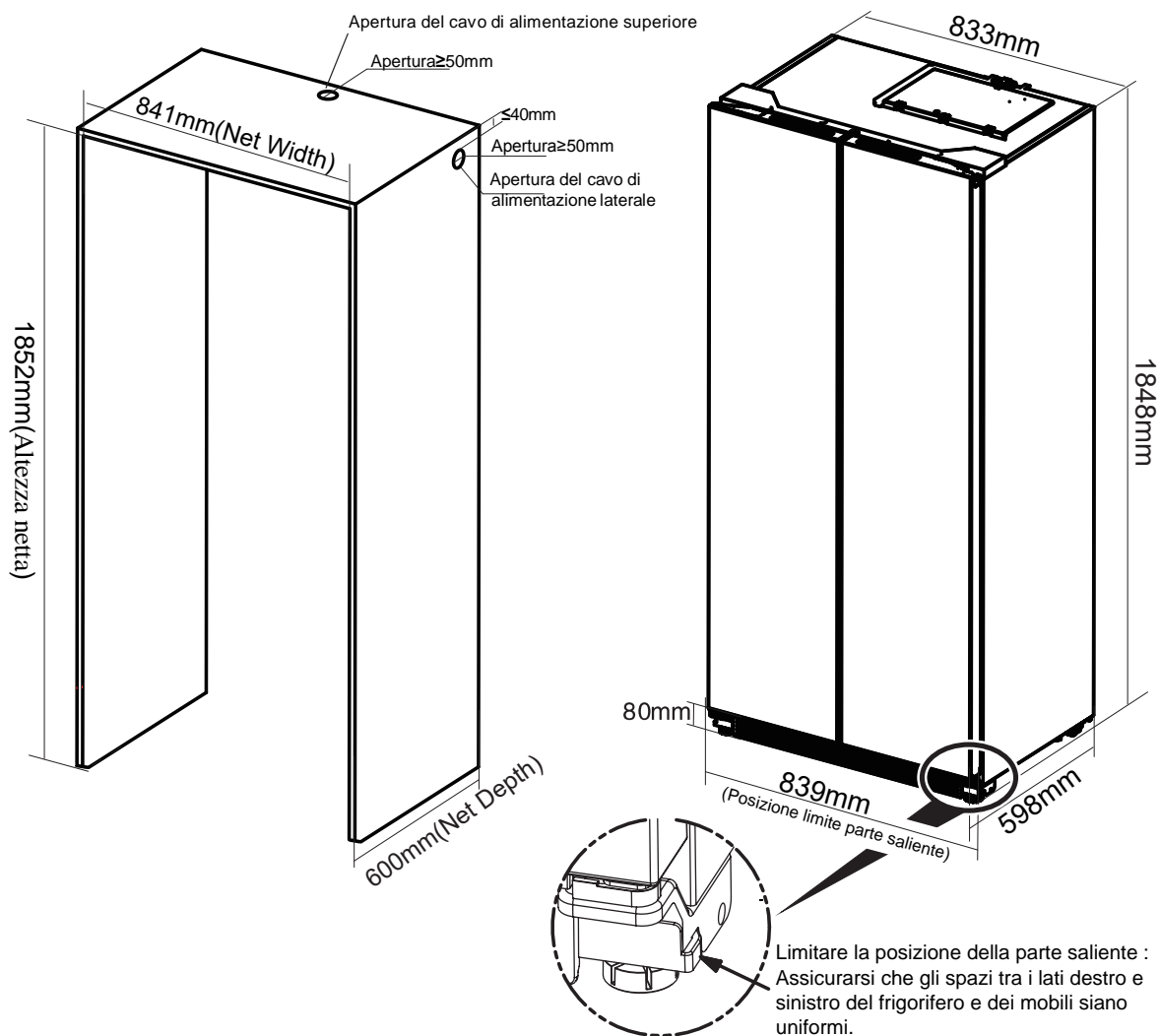

La figura soprastante è soltanto un esempio per l'installazione e non rappresenta il prodotto reale. Sono da considerare come prevalenti le dimensioni effettive del prodotto acquistato.

Lasciare uno spazio sufficiente per garantire la corretta circolazione dell'aria attorno al frigorifero. Se si installa un pensile o un armadietto sopra il frigorifero, si prega di lasciare uno spazio sufficiente per consentire il movimento se necessario.

Installazione

Trasporto

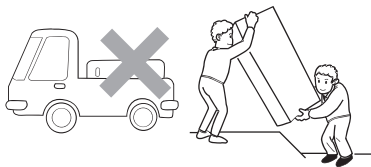

- Non trasportare il frigorifero in posizione orizzontale o capovolto.
- Non afferrare la porta o la maniglia del frigorifero durante le operazioni di trasporto, ma sostenerlo afferrandolo dal fondo.

Piedini di plastica regolabili

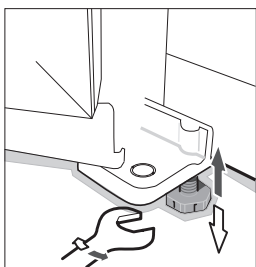

All'interno della scatola di imballaggio i piedini in plastica del frigorifero sono completamente avvitati. Dopo averlo estratto dalla scatola, assicurarsi di regolare l'altezza dei due piedini anteriori prima dell'installazione utilizzando una chiave inglese o direttamente a mano.

- I piedini in plastica e le ruote posteriori devono essere livellati per evitare movimenti, vibrazioni o rumorosità del frigorifero. Prima di spostare il frigorifero, ruotare i piedini in senso antiorario per allontanarli dal pavimento, quindi spingere delicatamente il frigorifero per muoverlo.

Cassetto porta

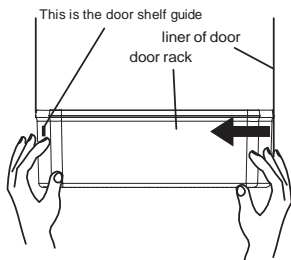

Smontaggio: Tenere entrambi i lati del cassetto con entrambe le mani. Spingerlo dal lato senza la guida e spingerlo verso l'interno come si vede nel diagramma, fino a quando il bordo del cassetto si separa dalla scanalatura della guida.

Installazione: Tenere entrambi i lati del cassetto con entrambe le mani. Installare prima la fibbia del lato guida. Poi spingere leggermente l'altro lato verso l'interno, la guida scatterà in posizione e il cassetto sarà installato. Si prega di assicurarsi che sia installato correttamente prima dell'uso.

Funzionamento

Prima dell'utilizzo

- Rimuovere tutti i materiali di imballaggio, compreso il supporto in polistirolo alla base del frigorifero e il nastro adesivo che fissa gli accessori all'interno della scatola.
- Posizionare il frigorifero in un luogo adatto e regolare i piedini per livellare l'apparecchio. Si consiglia di pulire il frigorifero prima dell'uso.
- Rimozione della pellicola: il frigorifero è rivestito con uno strato di pellicola trasparente, che protegge l'apparecchio dai graffi durante le operazioni di assemblaggio e trasporto. È possibile mantenere o rimuovere la pellicola quando necessario.
- Posizionare il frigorifero e livellarlo, pulirlo, e attendere 4~ 6 ore, prima della messa in funzione per dare modo al frigorifero di stabilizzarsi.

Avviamento e impostazione funzioni

Collegare il cavo di alimentazione

- All'avvio per la prima volta, lo schermo mostrerà i rispettivi valori di temperatura impostati. La temperatura della sezione frigorifero è impostata a 5°C, la temperatura del congelatore è impostata a -18°C e il cassetto a temperatura variabile funzionerà a 0 ° c, l'icona della modalità carne si accende.).
La modalità predefinita è risparmio energetico all'avvio: lo schermo viene visualizzato per 20s e poi si spegne. Questa modalità serve per risparmiare energia e prolungare la durata delle luci LED.

DISPLAY

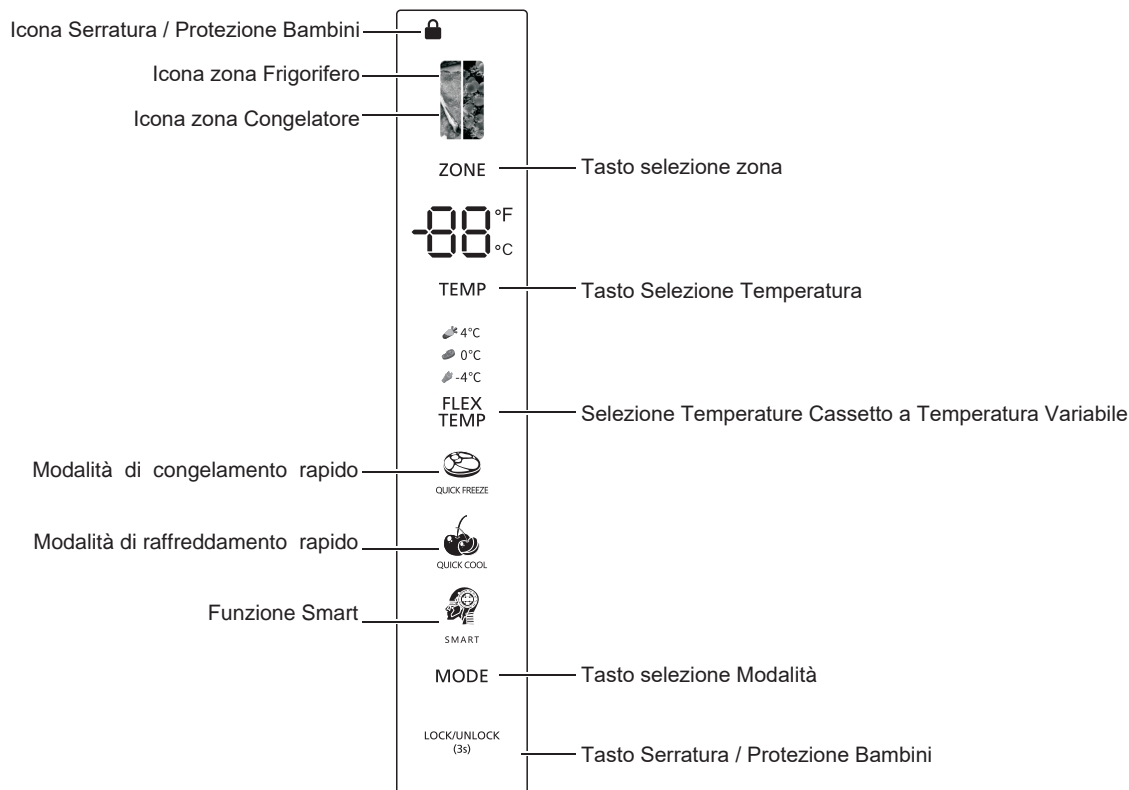

Selezione delle caratteristiche

Ogni pressione del pulsante “MODE” attiverà la relativa modalità.

Smart Mode - il frigorifero funzionerà a 5°C mentre il congelatore funzionerà a -18°C.

Modalità di congelamento rapido – Quando è selezionata la modalità di congelamento rapido, il compressore funzionerà continuamente per congelare gli alimenti più velocemente e mantenerli freschi. La modalità di congelamento rapido si spegnerà dopo 24 ore di funzionamento o quando il congelatore raggiungerà -28°C. Quando si spegne, il congelatore riprenderà a funzionare alla temperatura normale impostata.

Modalità di raffreddamento rapido – Quando è selezionata la modalità di raffreddamento rapido, la temperatura del frigorifero può essere abbassata in un tempo più breve, così da portare il cibo inserito di recente ad una temperatura più fresca il più rapidamente possibile.

Questa modalità imposta la temperatura del vano frigorifero a 2 ° C. Il programma esegue 150mins massimo di raffreddamento poi si ferma automaticamente, l'icona della modalità di raffreddamento rapido si spegne. Quando si disabilita questa modalità, la temperatura impostata ritorna all'ultima che era impostata prima che la modalità di raffreddamento rapido fosse attivata.

Funzionamento

Impostazioni della temperatura

- La temperatura predefinita del congelatore è di -18°C.

Per cambiare la temperatura premere il tasto "ZONE" quando l'icona del freezer lampeggia, quindi premere il tasto "TEMP" per modificare la temperatura della zona freezer.

L'intervallo di regolazione della temperatura della zona del congelatore è: -15°C~ -23°C.

ATTENZIONE: Non mettere alimenti freschi direttamente sugli alimenti surgelati.

- La temperatura predefinita del frigorifero è di 5°C.

Per modificare la temperatura premere il pulsante "ZONA", quando l'icona della zona frigorifero lampeggia, premere "TEMP" per regolare la temperatura della zona frigorifero.

La fascia di regolazione della temperatura della zona frigorifero è: 2 ° C ~ 8 ° C.

Cassetto a temperatura variabile.

Questo prodotto ha un cassetto a temperatura variabile. Premere il pulsante "FLEX TEMP" per selezionare la modalità .

 -il cassetto a temperatura flessibile sarà impostato a 4°C.

 -il cassetto a temperatura flessibile sarà impostato a 0°C.

 -il cassetto a temperatura flessibile sarà impostato a -4°C.

Allarme porta aperta

Quando la porta del frigorifero è aperta per oltre 2 minuti, il cicalino suonerà per ricordare agli utenti di chiudere la porta. Dopo che la porta è chiusa, il suono dell'allarme si fermerà automaticamente.

Premendo per 3 secondi il tasto "ZONE" e "FLEX TEMP" è possibile attivare o disattivare l'allarme porta aperta.



Spegnimento/accensione del vano frigorifero

Premere il tasto "ZONE", quando l'icona del frigorifero lampeggia, premere a lungo il tasto ZONE, per 10 secondi, per impostare il frigorifero.

Zona on/off, quando la zona frigo è spenta, il display digitale della temperatura del frigorifero mostra "- - "; premere per 10 secondi il tasto "ZONE" per riattivare la funzione frigorifero.

Funzionamento

Cassetto a temperatura variabile

| SYMBOL | ALIMENTO | DURATA STIMATA | SUGGERIMENTI | DESCRIZIONE |
|-----------------------------------------------------------------------------------------------------|--------------------------------------------------------------------------------------------------|-------------------------------------------------------------------------------------------------------------------------------------------------------------------------|---------------------------------------------------------------------------------------------------------------------------------------|----------------------------------------------------------------------------------------------------------------------------------------------------------------------------------------------------------------------------------------------------------------------------------------------------|
|  * 4 ° | Frutta | Frutti come mele, pere, agrumi (arance, limoni), kiwi si conservano bene fino a 1-2 settimane. Frutti di bosco (fragole, mirtilli, lamponi) durano circa 2-5 giorni. | Conservare in sacchetti di plastica perforati o direttamente nel cassetto del frigo. Mettili in un contenitore aperto o coperto | la temperatura di +4°C è ideale per prolungare la freschezza e rallentare il deterioramento di molti tipi di frutta e verdura, mantenendo al meglio la loro qualità organolettica e nutrizionale! |
| | Verdura | Ortaggi come carote, zucchine, peperoni, melanzane, broccoli, e cavolfiori possono durare fino a 1 settimana. | avvolgili in carta assorbente e poi in un sacchetto di plastica perforato | |
| | | Verdure a foglia verde (lattuga, spinaci, rucola) si conservano per 3-5 giorni. | Avvolgile in carta da cucina o un panno asciutto e inseriscile in un sacchetto di plastica perforato o in un contenitore traspirante. | |
| |  0 ° | Carni fresche | 2-4 giorni (fino a 7 giorni se sottovuoto). | |
| Pesce fresco e frutti di mare | | 3 giorni | Avvolgere il pesce in carta alimentare o pellicola trasparente. | |
| Salumi freschi | | 3-5 giorni. | Avvolgere i salumi in carta alimentare o pellicola trasparente. | |
|  - 4 ° | Prodotti lattiero-caseari: | Burro e Formaggi Stagionati:conservati per circa 1-2 settimane | Chiudere in contenitori o Avvolgee in pellicola alimentare trasparente. | Gli alimenti restano sufficientemente freddi da mantenersi freschi per un periodo più lungo rispetto alla refrigerazione, ma sono ancora facili da utilizzare: Non richiedono lo scongelamento , consentendo un uso immediato. Ideale per alimenti che si prevede di consumare entro pochi giorni. |
| | | Il gelato , anche artigianale , può essere conservato a -4°C per 2-3 giorni | Conservare il gelato in contenitori per evitare contaminazione | |
| | Pane e prodotti da forno: | Si conservano morbidi per 1-2 giorni | Chiudere in contenitori o Avvolgee in pellicola alimentare trasparente. | |
| | Alimenti cotti | Si conservano 2-3 giorni | Conservare in contenitori ermetici o sottovuoto | |

FUNZIONAMENTO

Zona Frigorifero

Il vano frigorifero dovrebbe essere utilizzato principalmente per conservare alimenti che saranno consumati in breve tempo.

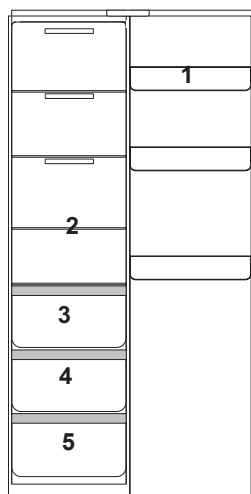

- 1 _ balconcini
- 2_ ripiani in vetro
- 3_ zona a temperatura variabile
- 4_ cassetto controllo umidità
- 5_ cassetto crisper

Zona Freezer

La zona Freezer è utilizzata per congelare gli alimenti, conservare gli alimenti già congelati e fare cubetti di ghiaccio. Può conservare gli alimenti per lungo tempo.

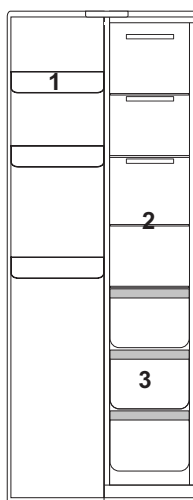

- 1_ balconcini freezer
- 2_ ripiani in vetro
- 3_ cassetto freezer



CAUTION

si prega di evitare il contatto diretto di materiale oleoso con la superficie del frigorifero. In caso di macchie di cibo oleoso, pulire immediatamente per evitare danni al rivestimento.

- i compartimenti per alimenti surgelati a due stelle (***) sono adatti per conservare alimenti surgelati, conservare o fare gelati e fare cubetti di ghiaccio.

-compartimenti a una stella (*), a due stelle (**) e a tre stelle (***) non sono adatti per il congelamento di alimenti freschi. Se l'apparecchio frigorifero viene lasciato vuoto per lunghi periodi, spegnere, scongelare, pulire, asciugare e lasciare la porta aperta per evitare lo sviluppo di muffe all'interno dell'apparecchio.

Funzionamento

Istruzioni per la conservazione degli alimenti



ATTENZIONE

- Quando si conservano gli alimenti congelati, metterli all'interno del freezer, al di fuori del portabottiglie.
- Non mettere cibi in bottiglia o in scatola nel freezer per evitare la formazione di crepe da gelo. Prima di mettere gli alimenti caldi nel frigorifero, raffreddarli prima a temperatura ambiente, altrimenti aumenteranno il consumo di energia.
- Segnare la data di congelamento sul sacchetto di imballaggio in base alle diverse durate di conservazione degli alimenti, in modo da evitare che gli alimenti superino il limite di tempo.
- Dividere gli alimenti in porzioni separate e imballarli separatamente, così che siano facili da congelare completamente e non si congeleranno insieme.
- I materiali di imballaggio devono essere inodori, ermetici, impermeabili e non inquinanti, in modo che gli alimenti confezionati non siano facili da contaminare da altri odori e da subire una riduzione della qualità.
- Non mettere troppi alimenti freschi nel freezer in una volta, preferibilmente non superare il valore della capacità di congelamento o del frigorifero.
- Le bottiglie di vetro o i contenitori di vetro non devono essere messi nel freezer o altrimenti i contenitori possono esplodere.
- Gli alimenti non possono bloccare l'uscita dell'aria, altrimenti si provocherà una circolazione anomala dell'aria.

Conservazione dei cibi

Nota: Il cibo non dovrebbe toccare direttamente le superfici all'interno dell'apparecchio.

Deve essere avvolto separatamente in un foglio di alluminio o in un foglio di cellophane o in contenitori di plastica a tenuta d'aria.

Precauzioni per la pulizia interna ed esterna del frigorifero:

Prima della pulizia, spegnere sempre l'interruttore e scollegare la spina di alimentazione.

Durante la pulizia, assicurarsi che l'acqua non entri nell'interruttore, nel pannello di controllo, nella lampada della porta e nella scatola di controllo superiore.

Rimuovere lo sporco dall'esterno del frigorifero con un detergente delicato, poi pulire con un panno morbido pulito e lasciare che il frigorifero si asciughi naturalmente.

Quando si pulisce la guarnizione della porta, usare sempre acqua pulita, pulire con un panno asciutto e lasciare asciugare naturalmente. Inumidire un panno morbido con acqua calda o un detergente neutro per pulire il corpo del frigorifero.

E' sconsigliato pulire il frigorifero con spazzole metalliche, spazzole da cucina, detersivi abrasivi grossolani, detersivi fortemente alcalini o liquidi di pulizia infiammabili o tossici.

Latticini e uova

La maggior parte degli alimenti lattiero-caseari preconfezionati hanno una data di scadenza consigliata stampata su di essi. Conservateli in frigorifero e utilizzateli entro il tempo consigliato.

Funzionamento

Conservazione del cibo

Il burro può essere contaminato da cibi dall'odore forte, quindi è meglio conservarlo in un contenitore sigillato. Le uova dovrebbero essere conservate nel frigorifero.

Carne rossa

Mettete la carne rossa fresca su un piatto e copritela con carta oleata, involucro di plastica o pellicola.

Conservare la carne cotta e quella cruda su piatti separati. Questo eviterà che qualsiasi succo perso dalla carne cruda contami il prodotto cotto.

Pollame

Il pollame fresco deve essere sciacquato dentro e fuori con acqua corrente fredda, asciugato e messo su un piatto. Coprire con un involucro di plastica o un foglio di alluminio.

Anche i pezzi di pollame dovrebbero essere conservati in questo modo. Il pollame intero non dovrebbe mai essere farcito fino a poco prima della cottura, altrimenti si rischia un'intossicazione alimentare.

Pesce e frutti di mare

Il pesce intero e i filetti dovrebbero essere usati il giorno stesso dell'acquisto. Fino al momento del consumo, conservare in frigorifero su un piatto leggermente coperto da un involucro di plastica, da carta oleata o da un foglio di alluminio.

I pesci interi devono essere sciacquati in acqua fredda per rimuovere le squame e lo sporco e poi asciugati con carta assorbente. Mettere il pesce intero o i filetti in un sacchetto di plastica sigillato.

Tenere i crostacei sempre al fresco. Utilizzare entro 1-2 giorni.

Cibi precotti e avanzi

Questi dovrebbero essere conservati in appositi contenitori coperti in modo che il cibo non si secchi. Conservare solo per 1-2 giorni.

Riscaldare gli avanzi solo una volta e fino a quando sono caldi e fumanti.

Contenitore per verdure

Il contenitore della verdura è il luogo di conservazione ottimale per la frutta e la verdura fresca.

Fare attenzione a non conservare i seguenti prodotti a temperature inferiori a 6°C per lunghi periodi: Agrumi, meloni, ananas, papaya, frutto della passione, cetrioli, peperoni, pomodori. A basse temperature si verificheranno cambiamenti indesiderati come l'ammorbidimento della polpa, l'imbrunimento e/o la maturazione accelerata.

Non conservare in frigorifero avocado (finché non sono maturi), banane e mango

| CIBO | Posizionamento nel frigorifero |
|-------------------------------------|--------------------------------|
| Burro, formaggio | Balconcini superiori |
| Uova | Balconcini |
| Frutta e verdura | Cassetto |
| Carne, salsiccia, formaggio, latte | Zona inferiore |
| Latticini, cibo in scatola, lattine | Zona superiore o balconcini |
| Bevande, bottiglie | Balconcini |
| CIBO | Posizionamento nel freezer |
| Cibo congelati piccoli | Balconcino |
| Cibi surgelati confezionati | Cassetto freezer |
| Pesce, gelato | Zona inferior |

Funzionamento

Conservazione del cibo

Nota: Il cibo non deve toccare direttamente le superfici all'interno dell'apparecchio. Deve essere avvolto separatamente in un foglio di alluminio o in un foglio di cellophane o in scatole di plastica ermetiche.

Congelamento e conservazione degli alimenti nello scomparto congelatore

- Per conservare gli alimenti surgelati.
- Per fare cubetti di ghiaccio.
- Per congelare gli alimenti.

Nota: Assicurarsi che lo sportello dello scomparto congelatore sia stato chiuso correttamente.

Acquisto di cibo congelato

- L'imballaggio non deve essere danneggiato.
- Usare entro la data "da consumarsi entro /meglio entro/".
- Se possibile, trasportare gli alimenti surgelati in un sacchetto isolato e metterli rapidamente nello scomparto del congelatore.

Conservare il cibo congelato

Conservare a -18 °C o più freddo. Evitare di aprire inutilmente lo sportello del vano congelatore.

Congelare il cibo fresco

Congelare solo alimenti freschi e integri.

Per mantenere il miglior valore nutritivo possibile, il sapore e il colore, le verdure dovrebbero essere sbollentate prima del congelamento; melanzane, peperoni, zucchine e asparagi non richiedono lo sbollentamento.

- I seguenti alimenti sono adatti al congelamento:

Torte e pasticcini, pesce e frutti di mare, carne, selvaggina, pollame, verdure, frutta, erbe, uova senza guscio, prodotti caseari come formaggio e burro, piatti pronti e avanzi come zuppe, stufati, carne e pesce cotti, piatti di patate, soufflé e dessert.

- I seguenti alimenti non sono adatti al congelamento:

Tipi di verdure, che di solito si consumano crude, come la lattuga o i ravanelli, uova in guscio, uva, mele intere, pere e pesche, uova sode, yogurt, latte inacidito, panna acida e maionese.

Tempi di conservazione raccomandati per gli alimenti congelati nello scomparto congelatore

Questi tempi variano a seconda del tipo di alimento. Gli alimenti congelati possono essere conservati da 1 a 12 mesi (minimo a -18°C).

| CIBO | Tempi di conservazione |
|----------------------------------------------------------------------------------------------------------|------------------------|
| Bacon, stufati, latte | 1 mese |
| Pane, gelato, salsicce, torte, crostacei cotti, pesce grasso | 2 mesi |
| Pesce azzurro, crostacei, pizza, focaccine e muffin | 3 mesi |
| Prosciutto, torte, biscotti, manzo e costolette di agnello, pezzi di pollame | 4 mesi |
| Burro, verdure (scottate), uova intere e tuorli, gamberi cotti, carne macinata (cruda), maiale (crudo) | 6 mesi |
| Frutta (secca o scioppata), albume d'uovo, manzo (crudo), pollo intero, agnello (crudo), torte di frutta | 12 mesi |

Manutenzione

Sbrinamento

Questo prodotto ha la funzione di sbrinamento automatico, senza operazione manuale.

Pulizia

Precauzioni per pulizia interna ed esterna del frigorifero:

- Prima della pulizia, spegnere sempre l'interruttore e scollegare la spina di alimentazione.
- Durante la pulizia, assicurarsi che l'acqua non entri nell'interruttore, nel pannello di controllo, nella lampada della porta e nella scatola di controllo superiore.
- Rimuovere lo sporco dall'esterno del frigorifero con un detergente delicato, quindi pulire con un panno morbido pulito e lasciare che il frigorifero si asciughi naturalmente.
- Quando si pulisce la guarnizione della porta, usare sempre acqua pulita, pulire con un panno asciutto e lasciare asciugare naturalmente. Inumidire un panno morbido con acqua calda o un detergente neutro per pulire il corpo del frigorifero tranne la guarnizione della porta.
- E' sconsigliato pulire il frigorifero con spazzole metalliche, spazzole, detergenti abrasivi grossolani, detergenti fortemente alcalini o liquidi di pulizia infiammabili o tossici.

Dopo la pulizia, ricollegare la spina di alimentazione del frigorifero.

Informazioni generali

Vacanza

- Quando si vuole partire per le vacanze, è meglio far funzionare il frigorifero continuamente e lasciare gli alimenti che possono essere conservati per un breve periodo. Se volete fermare il frigorifero, togliete tutti gli alimenti, staccate la spina, pulite completamente l'interno del frigorifero e aprite la porta per evitare di produrre odori anomali.

Interruzione di corrente

- In generale, un'interruzione di corrente a breve termine non influisce fortemente sulla temperatura del frigorifero. Tuttavia, se l'interruzione di corrente dura a lungo, si deve ridurre la frequenza di apertura del frigorifero, e non si devono mettere cibi freschi nel frigorifero (evitare che l'aumento della temperatura del frigorifero acceleri).
- Se sapete che sta arrivando un'interruzione di corrente, potete attivare in anticipo la funzione "Super Freezer" per mantenere la temperatura del frigorifero al valore più basso.

Spegnimento

- In generale, non si suggerisce di fermare il frigorifero o di spegnere l'interruttore di alimentazione.

Consigli per il risparmio

- Assicuratevi di tenere il frigorifero lontano da fonti di calore e dalla luce diretta del sole.
- Prima di riporre in frigorifero gli alimenti caldi, raffreddarli a temperatura ambiente e poi metterli in frigorifero.
- Chiudere la porta in tempi rapidi, ridurre la frequenza di apertura e accorciare il tempo di apertura.
- Quando si scongelano gli alimenti congelati, è possibile metterli nella zona frigorifero, il che aiuterà il processo di scongelamento graduale.
- Assicurarsi che il sensore di temperatura non sia coperto o bloccato dagli alimenti, e mantenere la giusta distanza dagli alimenti.

Manutenzione

Normale funzionamento

Blocco dei pulsanti

Si prega di controllare la scheda di controllo: se il frigorifero è in modalità di blocco, tutti i pulsanti non possono funzionare.

L'apparecchio impiega molto tempo ad avviarsi

Se la temperatura ambiente è troppo elevata, l'apparecchio impiegherà più tempo ad avviarsi.

La temperatura della serpentina è elevata

La temperatura elevata della serpentina è dovuta al normale funzionamento dell'apparecchio.

Gocce di condensa

Quando l'aria esterna penetra all'interno del frigorifero, si possono formare delle gocce di condensa.

Se l'apparecchio è installato in un luogo con elevata umidità oppure durante la stagione delle piogge, è possibile che sul lato esterno del frigorifero si formino delle gocce di condensa. Si tratta di un fenomeno normale che si verifica in presenza di umidità.

Asciugare le gocce di condensa con un panno asciutto.

Rumore

Alla prima accensione, il frigorifero funziona alla massima potenza per raffreddarsi velocemente e il rumore può sembrare più forte. Una volta raggiunta la temperatura interna impostata, il rumore diminuirà.

Accensione o spegnimento del compressore, espansione/contrazione di alcuni componenti, funzionamento di alcuni dispositivi o cambi della temperatura interna del frigorifero possono produrre suoni, che fanno parte del normale funzionamento dell'apparecchio.

La temperatura del compressore è elevata

Durante il funzionamento la temperatura esterna del compressore supera gli 80°C. Non toccare il compressore. Può causare gravi lesioni.

Il compressore è in funzione da un periodo di tempo prolungato

Quando la temperatura ambiente è elevata o viene riposta una quantità elevata di alimenti freschi all'interno del frigorifero, il raffreddamento richiederà più tempo e l'apparecchio rimarrà in funzione fino al raggiungimento della temperatura impostata.

Manutenzione

Risoluzione problemi

Prima di rivolgersi all'assistenza, consultare il seguente elenco, per risparmiare tempo e denaro.

L'elenco descrive le anomalie più comuni non imputabili a difetti di lavorazione o dei materiali dell'apparecchio.

| Anomalia | Possibili cause | Soluzioni |
|----------------------------------------------------------------|------------------------------------------------------------------------------------------------------------------------------------------------------------------------------------------------------------------------------------------------|-----------------------------------------------------------------------------------------------------------------------------------------------------------------------------------------------------------------------------------------------------------------------------------------------------------------------------------------------------------------------------------------------|
| Il display non funziona | La spina non è inserita correttamente nella presa di corrente. Il fusibile dell'alimentazione domestica è spento. | Verificare che vi sia corrente; il fusibile deve essere acceso. |
| Suono di allarme | La porta è socchiusa. | Chiudere la porta. |
| Il compressore non funziona | È attiva la modalità sbrinamento. Non è collegato alla corrente in modo corretto. | È normale quando è attiva la modalità sbrinamento. Inserire la spina in modo corretto. |
| Il compressore è in funzione da un periodo di tempo prolungato | Il frigorifero è stato spento per un periodo di tempo prolungato; È stata riposta nel frigorifero una quantità eccessiva di alimenti freschi o caldi; La porta è stata aperta con eccessiva frequenza o è rimasta aperta troppo a lungo. | Sono necessarie alcune ore per consentire il raffreddamento completo; La presenza di alimenti caldi rende necessario che l'apparecchio resti in funzione più a lungo, fino al raggiungimento della temperatura impostata; L'aria calda che penetra all'interno del frigorifero rende necessario che l'apparecchio resti in funzione più a lungo. Aprire la porta con meno frequenza. |
| Rumore di vibrazione | La superficie su cui è posizionato l'apparecchio è irregolare o instabile; Gli oggetti collocati sul pannello superiore del frigorifero vibrano; Il frigorifero tocca i muri o i mobili vicini. | Assicurarsi che il pavimento sia piano e stabile per supportare adeguatamente il frigorifero; Rimuovere gli oggetti; Spostare il frigorifero in modo che non tocchi muri o mobili. |

Classe climatica:

- Temperato estesa (SN): "questo apparecchio di refrigerazione è destinato ad essere utilizzato a temperature ambiente comprese tra 10 °C e 32 °C";
- Temperato(N): "questo apparecchio di refrigerazione è destinato ad essere utilizzato a temperature ambiente comprese tra 16 °C e 32 °C";
- Subtropicale(ST): "questo apparecchio di refrigerazione è destinato ad essere utilizzato a temperature ambiente comprese tra 16 °C e 38 °C";
- Tropicale(T): "questo apparecchio di refrigerazione è destinato ad essere utilizzato a temperature ambiente comprese tra 16 °C e 43 °C";

INSTALLAZIONE DELL'INDICATORE DI TEMPERATURA

Zona Freezer:

- L' indicatore colorcrome funziona correttamente solo con il vostro frigorifero
 - Una volta installato l'indicatore di temperatura, potete controllare regolarmente che la temperatura della zona più fredda sia corretta e, se necessario, regolare il termostato. Attendere che l'apparecchio si stabilizzi prima di procedere ad una nuova regolazione, se necessario.
- Non cambiare nuovamente la posizione del termostato e attendere almeno 12 ore prima di procedere a un nuovo controllo e a un'eventuale modifica
- Attendere almeno 12 ore prima di regolare nuovamente il termostato.



Per aiutarvi a regolare al meglio la temperatura, il vostro frigorifero è dotato di un indicatore di temperatura che controllerà la temperatura media nella zona più fredda.



Attenzione:

Questo indicatore funziona correttamente solo con il vostro frigorifero, fate attenzione a non utilizzarlo in un altro frigorifero (infatti, la zona freezer non è la stessa), o per un altro uso.

CONTROLLARE LA TEMPERATURA NELLA ZONA FREEZER

Una volta installato l'indicatore di temperatura, potete controllare regolarmente che la temperatura della zona freezer sia corretta e, se necessario, regolare il termostato come indicato sopra.

Per una corretta conservazione degli alimenti nel vostro frigorifero e in particolare nella zona più fredda, assicuratevi che l'indicatore di temperatura mostri "OK". Se non appare "OK", la temperatura media della zona è troppo alta. Regolare il termostato su una posizione più alta.

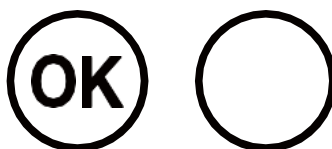

Ogni volta che cambiate il valore del termostato, aspettate che la temperatura all'interno dell'apparecchio si stabilizzi prima di procedere ad una nuova regolazione, se necessario. Non cambiare nuovamente la posizione del termostato e attendere almeno 12 ore prima di procedere a un nuovo controllo e a un'eventuale modifica.

NOTE:

Dopo aver rifornito il frigorifero di alimenti freschi o dopo ripetute aperture (o aperture prolungate) della porta, è normale che la parola "OK" non appaia nell'indicatore di temperatura.

Attendere almeno 12 ore prima di regolare nuovamente il termostato.

Table of Contents

Warning

| | |
|--------------|---|
| Warning----- | 1 |
|--------------|---|

Safety and warning information

| | |
|-------------------------------------|---|
| Basic safety symbol----- | 5 |
| Appliance connection ----- | 5 |
| LED light ----- | 5 |
| Safety and warning information----- | 5 |

Product Introduction

| | |
|-----------------------------|----|
| Product features ----- | 8 |
| Product components ----- | 9 |
| Installation dimension----- | 10 |

Installation

| | |
|-------------------------------|----|
| Transportation----- | 11 |
| Adjustable plastic feet ----- | 11 |
| Door rack ----- | 11 |

Operation

| | |
|----------------------------------------|----|
| Before use ----- | 12 |
| Starting ----- | 12 |
| Control panel ----- | 13 |
| Feature selection ----- | 13 |
| Temperature settings ----- | 14 |
| FLEX TEMP. drawer ----- | 14 |
| Open door alarm ----- | 14 |
| Fridge compartment switch off/on ----- | 14 |
| Refrigerator chamber ----- | 16 |
| Freezing chamber ----- | 16 |
| Instructions for storing foods ----- | 17 |
| Storage of foods ----- | 17 |

Maintenance

| | |
|---------------------------|----|
| Defrosting ----- | 20 |
| Cleaning ----- | 20 |
| General information ----- | 20 |
| Energy saving tips ----- | 20 |
| Normal phenomena ----- | 21 |
| Troubleshooting ----- | 22 |

Warning

CAUTION

- This appliance can be used by children aged from 8 years and above and persons with reduced physical, sensory or mental capabilities or lack of experience and knowledge if they have been given supervision or instruction concerning use of the appliance in a safe way and understand the hazards involved. Children shall not play with the appliance. Cleaning and user maintenance shall not be made by children without supervision.
- Children aged from 3 to 8 years are allowed to load and unload refrigerating appliances.
- This appliance is not intended for use by persons (including children) with reduced physical, sensory or mental capabilities, or lack of experience and knowledge, unless they have been given supervision or instruction concerning use of the appliance by a person responsible for their safety.
- Children should be supervised to ensure that they do not play with the appliance.

The refrigerant isobutene (R600a) is contained within the refrigerant circuit of the appliance, a natural gas with a high level of environmental compatibility, with which is nevertheless flammable.

During transportation and installation of the appliance, ensure that none of the components of the refrigerant circuit becomes damaged.

The refrigerant (R600a) is flammable.



Symbol ISO 7010 W021 Warning;

Risk of fire/flammable materials!

1. **WARNING:** The appliance must be positioned so that the plug is accessible.
2. **WARNING:** If the supply cord is damaged, it must be

Warning

replaced by the manufacturer, its service agent or similarly qualified persons in order to avoid a hazard.

3. **WARNING:** Keep ventilation openings, in the appliance enclosure or in the built-in structure, clear of obstruction.

4. **WARNING:** Do not use mechanical devices or other means to accelerate the defrosting process, other than those recommended by the manufacturer.

5. **WARNING:** Do not damage the refrigerant circuit.

6. **WARNING:** Do not use electrical appliances inside the food storage compartments of the appliance, unless they are of the type recommended by the manufacturer.

7. **WARNING:** This unit uses R600a as the refrigerant and cyclopentane as the foaming agent, both of these materials are easily burnt, when discarding the unit it should be kept away from sources of extreme heat.

8. **WARNING:** Danger of electrical shock, the unit is used yellow-green grounding wire of this appliance must be grounded before operation.

9. **WARNING:** When the refrigerator is discarded after use please follow all local laws and regulations.

10. **WARNING:** The refrigerant and insulation blowing gas are flammable. Disposing of the refrigerant can only be done at authorized waste disposal centers. Do not expose the refrigerant or insulation to extreme heat or an open flame.

11. **WARNING:** Do not store explosive substances such as aerosol cans with a flammable propellant in this appliance.

12. **WARNING:** When positioning the appliance, ensure the supply cord is not trapped or damaged.

Warning

13. **WARNING:** Do not locate multiple portable socket-outlets or portable power supplies at the rear of the appliance.

14. **WARNING:** To avoid contamination of food, please respect the following instructions:

- Opening the door for long periods can cause a significant increase of the temperature in the compartments of the appliance.
- Clean regularly surfaces that can come in contact with food and accessible drainage systems.
- Clean water tanks if they have not been used for 48h; flush the water system connected to a water supply if water has not been drawn for 5 days.
- Store raw meat and fish in suitable containers in the refrigerator, so that it is not in contact with or drip onto other food.
- Two-star frozen-food compartments are suitable for storing pre-frozen food, storing or making ice-cream and making ice cubes.
- One-, two- and three-star compartments are not suitable for the freezing of fresh food.
- If the refrigerating appliance is left empty for long periods, switch off, defrost, clean, dry, and leave the door open to prevent mould developing within the appliance.

15. **WARNING:** Risk of child entrapment.

Before you throw away your old refrigerator or freezer:

- Take off the doors.
- Leave the shelves in place so that children may not easily climb inside.

16. **WARNING:** Before performing any type of

Warning

installation or cleaning, disconnect the refrigerator from the power source and reset the temperature controls to the desired setting(s).

When you are finished, reconnect the refrigerator to the electrical source and reset the temperature controls to the desired setting.

17. This appliance is intended to be used in household and similar applications such as:

- staff kitchen areas in shops, offices and other working environments;
- farm houses and by clients in hotels, motels and other residential type environments;
- bed and breakfast type environments;
- catering and similar non-retail applications.

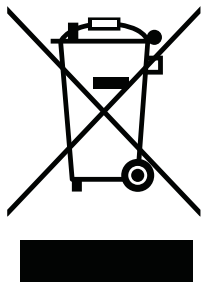

This marking indicates that this product should not be disposed with other household wastes throughout the EU. To prevent possible harm to the environment or human health from uncontrolled waste disposal, recycle it responsibly to promote the sustainable reuse of material resources.

To return your used device, please use the return and collection systems or contact the retailer where the product was purchased. They can take this product for environmental safe recycling.

Safety and Warning Information

Basic safety symbol

This guide contains many important safety messages. Always read and obey all safety messages.



This is the safety alert symbol. It alerts you to warnings that will inform you of any potential hazards that could hurt or kill you. These messages will also help protect your unit from damage. All safety messages will be preceded by the safety alert symbol and the hazard signal word DANGER, WARNING, or CAUTION. These words mean:



You could be killed or seriously injured if you don't follow the instructions.



You may be killed or seriously injured if you don't follow the instructions.



Indicates an imminently hazardous situation which if not avoided, may result in minor or moderate injury or product damage only.

Appliance connection



This product is applicable to 220-240V/50Hz only, and the allowable voltage fluctuation range is 187V~242V. It can not be used if the voltage frequency is not 50Hz.

In order to ensure safety, the socket and its cable must be able to withstand the current of above 10A.

LED light

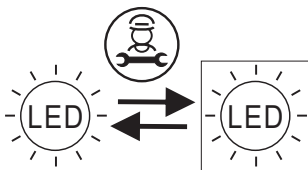

Replaceable (LED only) light source by a professional.

This product contains two light sources of energy efficiency class F.

Safety and warning information

To reduce the risk of fire, electric shock, or injury to persons when using your product, basic safety precautions should be followed, including the following.

Read all instructions before using this appliance.

Safety and Warning Information

Safety and warning information



If you believe there is refrigerant leaking, do not touch the unit or the power outlet, ventilate the room and if possible turn your unit off using the circuit breaker. Call the manufacturer immediately.



Refrigerant will cause serious injury when coming into contact with the skin or eyes. If this happens please immediately seek out medical treatment.

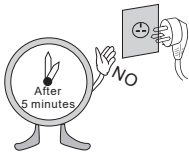

Make sure to use a grounded power outlet. Consult a qualified electrician or service person if the ground-ing instructions are not completely understood, or if you have doubts on whether the appliance is properly grounded.

Wait for 5 minutes or longer before reconnecting the power cord. Failure to do so may cause the freezer to fail.

The incorrect grounding may cause breakdown and/or electric shock.

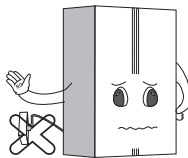

A dedicated outlet should be used. Using several devices at one outlet may cause fire.

Do not allow the power plug to face upward or to be squeezed at the back of the fridge. Water may be flown into or the plug may be damaged, which can cause fire or injury.



Do not allow the power cord bent or pressed by the heavy object to be damaged.

Unplug the power cord when cleaning, handling the interior lamp of the fridge.

Failure to do so may result in a electric shock or other injury.



Remove water or dust from the power plug with a dry clean cloth, do not use wet hands touch it and insert it with the ends of the pins securely connected.

Do not use the fridge for non-domestic purposes(storing medicine or testing material, blood, using on a ship, etc.) It may cause an unexpected risk such as fire, electric shock, deterioration of stored material or chemical reaction.

Do not use or store inflammable materials ether, benzene, alcohol, medicine, liquid propane gas, spray or cosmetics near or in the fridge. It may cause explosion or cause a fire.

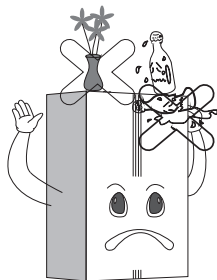

Do not put any glassware that is not design for use in a fridge or freezer inside. The glass may crack or break which can lead to injury.

Do not place the heavy object or the dangerous objects such as: cup, flower vase, cosmetics, medicine or any containers with water in the fridge.

It may be dropped and cause injury, fire or electric shock when opening or closing the door.

Safety and Warning Information

Safety and warning information

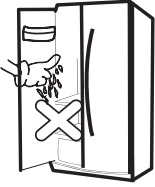

Do not touch food or containers in the freezer with wet hands. It may cause frostbite.

Do not spray water at the outside or the inside of the fridge do not clean it with benzene or thinner.

Do not clean the unit with any acidic cleaners, abrasive brushes, sharp tools, and/or any cleaner that contains benzene.

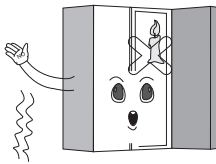

Do not use a drier to dry the inside of the unit, nor light a candle to remove odour. It may cause an explosion or fire.

Do not cling to the door or the trays of the door. It may make the fridge fall down and cause serious injuries or even death. Especially, do not allow the children to do the above.

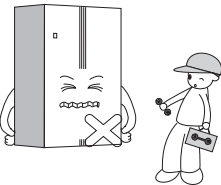

Do not put ice in a thin crystal cup or ceramic ware. It may break cup or ceramic ware to cause injury.

Do not allow anyone except a qualified service person to disassemble, repair, or alter the fridge. Unless directed by the manufacturer. It may cause injury, electric shock or fire.

This appliance is intended to be used in household and similar applications such as:

- staff kitchen areas in shops, offices and other working environments;
- farm houses and by clients in hotels, motels and other residential type environments;
- bed and breakfast type environments;
- catering and similar non-retail applications.

Do not install the fridge in a wet or high humidity environment. Failure to do so will cause premature deterioration, cause the unit to run more frequently and can cause an electrical shock.

Install the appliance in a dry, well-ventilated room.

The appliance should be placed close to the wall outlet, it is easy to cut off the power supply at the time of the accident.

Do not expose the unit to extreme heat or any open flame.

Keep your unit in a well ventilated area, make sure if the unit is built-in that there is adequate air flow around the unit.

Do not cover or obstruct the exhaust area on the back of your unit, failure to do so may cause electrically shock or injury. It may cause electric shock or injury.

Product Introduction

Product features

This unit container super freeze, energy-savings, noise reduction, optimal refrigeration are preset options for your unit.

Precise temperature control

Microcomputer control systems are able to separately control both the fridge and freezer more accurately.

Automatic defrosting

This unit is equipped with a program that controls the frequency and duration of defrosting your freezer. This will make sure that you never need to manually defrost the freezer.

LED display and temperature controls

The control board respectively displays the fridge and freezer temperatures. To change the setting in either section simply press the up or down arrow depending on the change you would like made.

Tempered glass, safe and reliable

Tempered glass, is safe and reliable, easy to clean and durable.

Easy clean and removable door seal

The door seal(s) are easy to remove and clean, allowing the product to operate efficiently for longer.

Door-open alarm system

If you leave any of your doors open for longer than 1-minute the alarm system will remind you to close the door.

Product Introduction

Product components

The layout of items below are subject to change without notice, and may not look or come setup as seen in the picture below.

The appearance and specifications of the actual product may differ depending on the model.

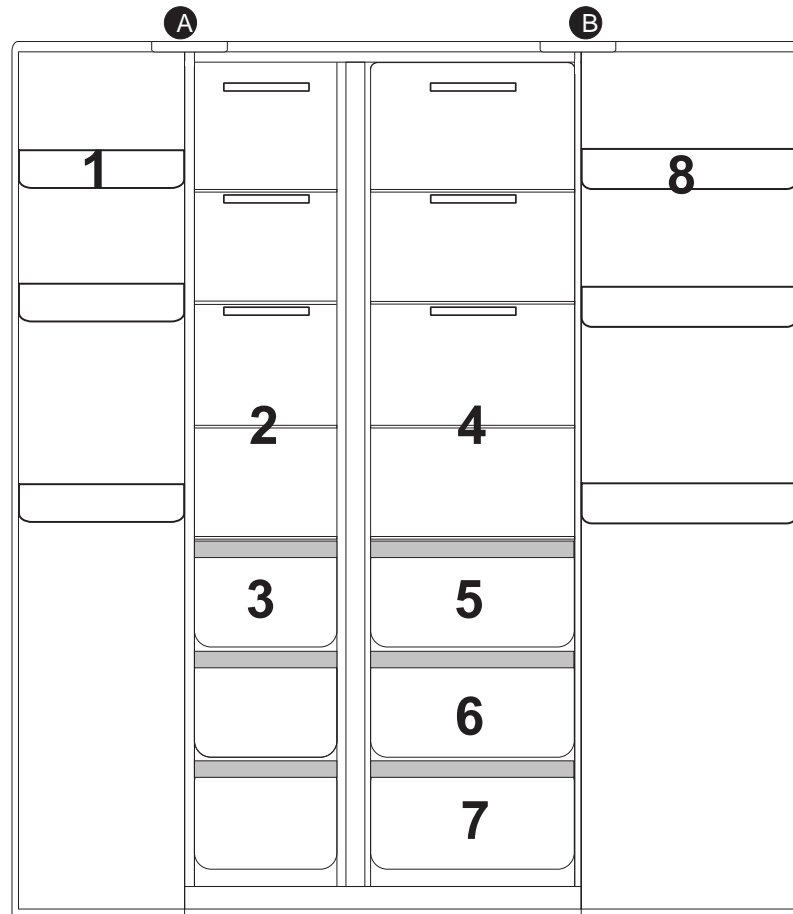

A Freezer compartment

B Refrigerator compartment

- 1 Freezer door rack
- 2 Freezer glass shelves
- 3 Freezer drawer

- 4 Refrigerator glass shelves
- 5 FLEX TEMP Drawer
- 6 Moist zone
- 7 Crisper
- 8 Refrigerator door rack

Product Introduction

Installation dimension

Select a good location to place your appliance where it is flat and easy to use. Avoid placing the unit near heat sources, direct sunlight or moisture.

Basic Dimensions

For built-in appliance

Basic Dimensions (Refrigerator + Cabinet Body)

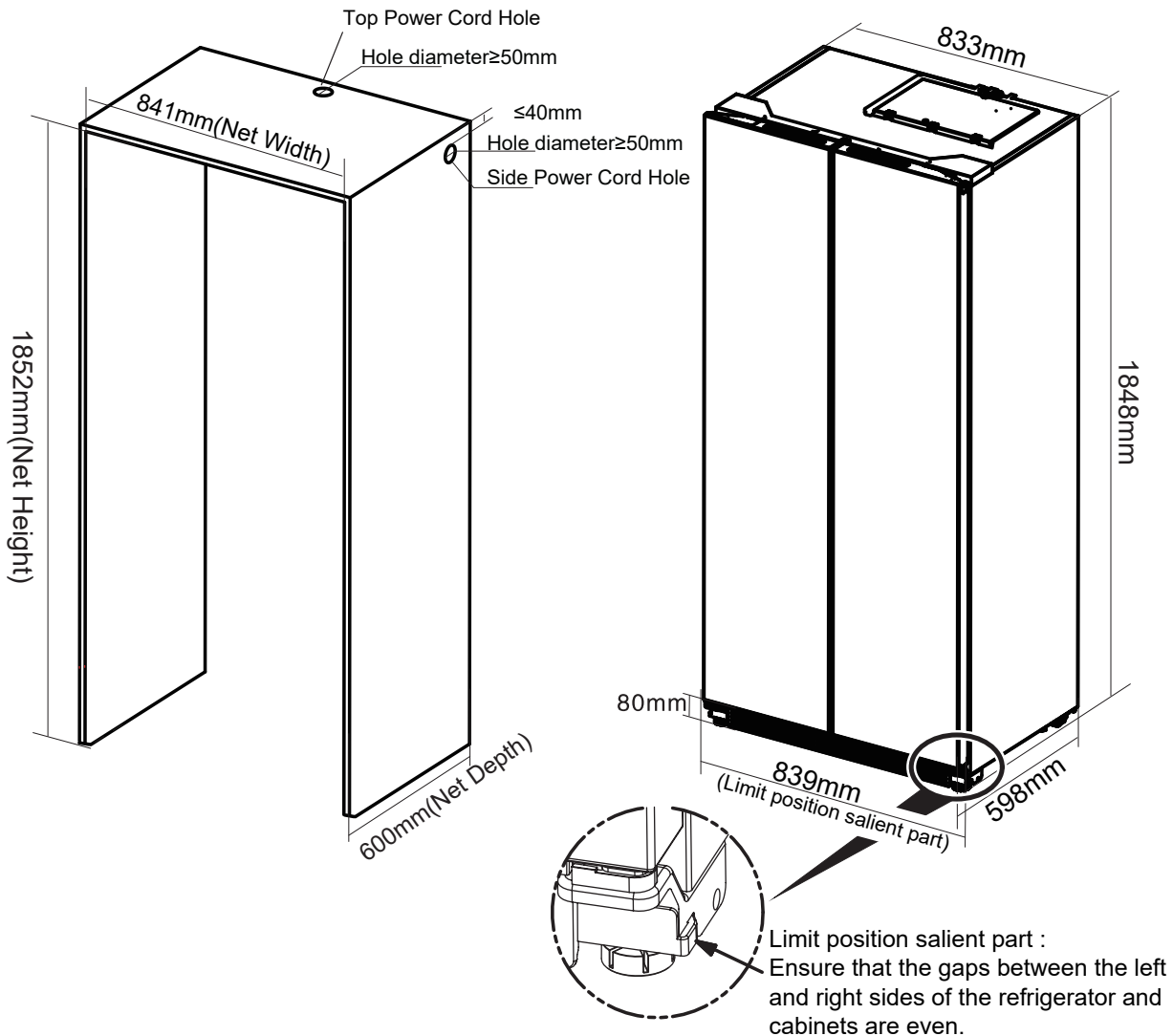

The above figures are a guideline for installation purposes. The actual dimensions of the unit may vary slightly.

To ensure that your unit works at peak efficiency please maintain sufficient space around your unit as outlined on the next page.

Installation

Transportation

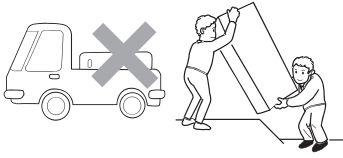

Do not carry the refrigerator horizontally or by laying it down.

Do not carry the refrigerator by holding the door or handle; the refrigerator shall be carried by lifting the bottom.

This unit should never be moved alone, two people are required to safely lift or move your unit.

Adjustable plastic feet

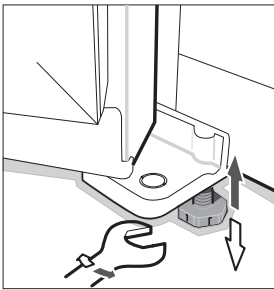

When the refrigerator stays in the packing box, plastic feet are in tightened state. After carrying it out from the packing box for placement, please make sure to adjust two front plastic feet until the height is suitable; just adjust two plastic feet with a wrench or directly by hand.

Plastic feet and rear rollers must touch the ground to prevent the refrigerator from movement, vibration or noise.

When moving the refrigerator, adjust plastic feet counterclockwise to keep them off the ground, and then push the refrigerator gently to move it.

Door rack

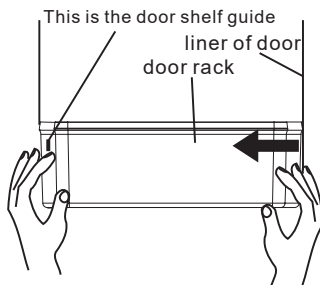

Disassembly: Hold both sides of the door rack with both hands. Push it from the side without the guide and push it inward as seen in the diagram. Push until the edge of the door rack is separated from the groove of the liner.

Installation : Hold both sides of the door rack with both hands. Install the buckle of the guide side at first. Then push the other side inward slightly, the guide will then click into place and the door rack will be installed. Please make sure it is installed properly before use.

Operation

Before Use

This refrigerating appliance is intended to be used as a built-in appliance.

Remove all of the packaging, including the foam backing at the bottom of the unit and the tape that fixes the shelves and door bins inside.

Place the refrigerator to a proper position, and adjust the feet to level. It is recommended to wipe out your unit with a warm soapy cloth and dry it thoroughly before use.

Place the refrigerator and adjust to level, clean it, let the refrigerator stand for above 4-6 hours, and then power the unit on. This helps make sure that the oil from the compressor has settled properly, and will help your unit run normally.

Starting

Connect the power cord, and turn on the power switch.

Upon startup for the first time, the screen will display respective set temperature values (the temperature of the fridge section is set to 5°C, the temperature of the freezer is set to -18°C, and the flex temperature drawer will run at 0°C, the meat mode icon turn on.).

The default mode is energy saving upon startup: The screen displays for 20s and then goes off. This mode to save energy and prolong the service life of LED lights.

Operation

Control panel

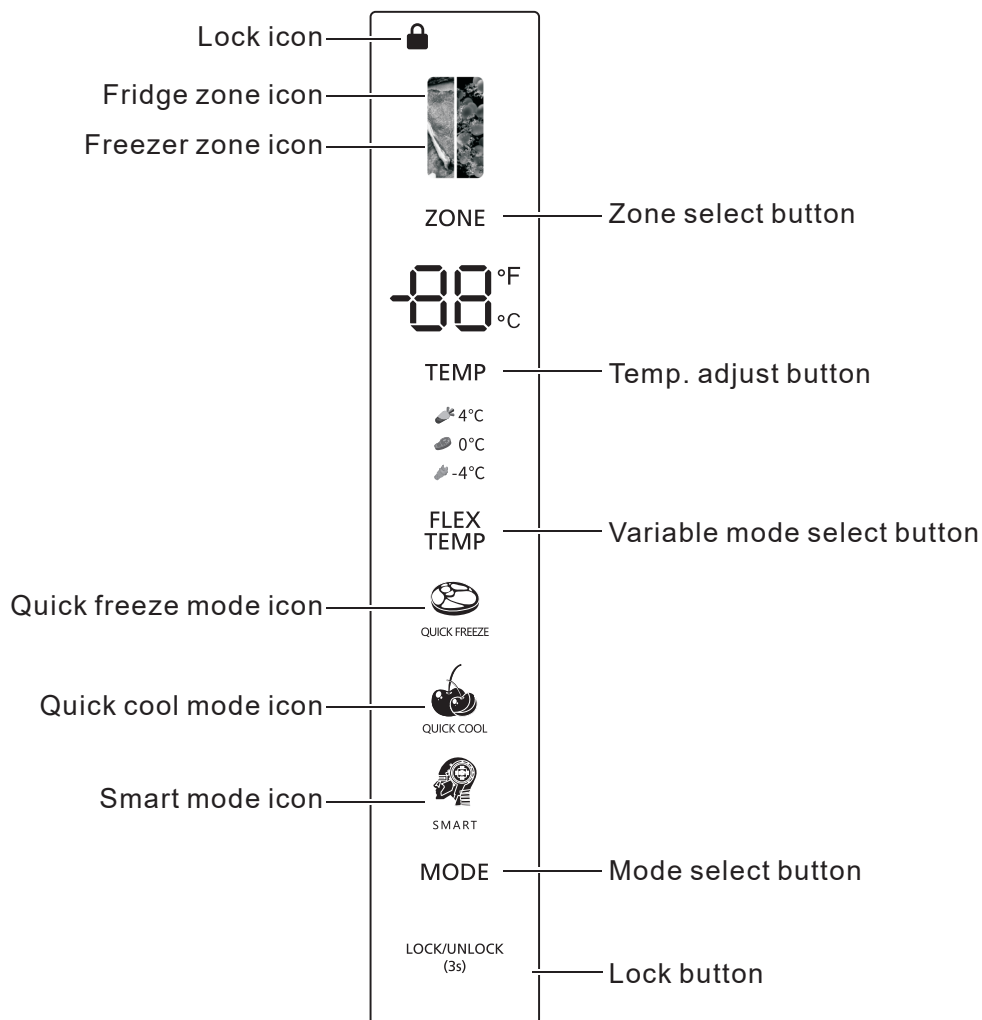

Feature selection

Each press of the "MODE" button will cycle through the operating modes.

Smart Mode - the refrigerator will run at 5°C while the freezer will operate at -18°C.

Quick freeze mode – When the quick freeze mode is selected, the compressor will operate continuously to freeze foods faster, and keep them fresh. The quick freeze mode will automatically turn off either after 24h of operation, or when the freezer reaches -28°C. The quick freeze mode icon will turn off, and the freezer will continue to operate at the normal set temperature.

Quick cool mode – When the quick cool mode is selected, the fridge compartment reaches the set temperature in the shortest period, in order to keep the food as fresh as possible. Under this mode, the set temperature of the fridge compartment locks on 2°C. The program runs 150mins maximally then exits automatically, the quick cool mode icon goes out, which represents the quick cool function is disabled, the set temperature returns to the last one before the quick cool mode operates.

Operation

Temperature settings

- The default temperature of the freezer is -18°C.

To change the temperature press the “ZONE” button, when the freezer zone icon is flash, then press “TEMP” to adjust the freezer zone temperatures.

The freezer zone temperature setting range: -15°C~ -23°C.

CAUTION: Do not put fresh foods directly on the frozen foods.

- The default temperature of the fridge is 5°C.

To change the temperature press the “ZONE” button, when the fridge zone icon is flash, then press “TEMP” to adjust the fridge zone temperature.

The fridge zone temperature setting range: 2°C~ 8°C.

FLEX TEMP. drawer

This product has a flex temperature drawer. Press “FLEX TEMP” button to select mode.



-the flex temperature drawer will run at 4°C.



-the flex temperature drawer will run at 0°C.



-the flex temperature drawer will run at -4°C.

Open door alarm

When the refrigerator door is open for above 2 min, the buzzer will alarm to remind users to close the door. After the door is closed, the alarm sound will stop automatically.



Long press “ZONE” button and “FLEX TEMP” button for 3 seconds, you can turn on or off the door open alarm sound.

Fridge compartment switch off/on

Press “ZONE” button, when the fridge zone icon is flash, then long press “ZONE” button for 10s to set fridge zone on/off, when fridge zone is switched off, the fridge temperature digital display “ - - ”; under the fridge zone switched off state, long press “ZONE” button for 10s to restart the fridge function.

Operation

FLEX TEMP. drawer

| SYMBOL | FOOD | ESTIMATED LENGTH. | SUGGESTIONS | DESCRIPTION |
|-----------------------------------------------------------------------------------------------------|------------------------|------------------------------------------------------------------------------------------------------------|---------------------------------------------------------------------------------------------------------------|--------------------------------------------------------------------------------------------------------------------------------------------------------------------------------------------------------------------------------------------|
|  4 ° | Fruits | Fruits such as apples, pears, citrus fruits (oranges, lemons), and kiwis keep well for up to 1-2 weeks. | Store them in perforated plastic bags or directly in the fridge drawer. | The temperature of +4°C is ideal for extending freshness and slowing the deterioration of many types of fruits and vegetables, maintaining their organoleptic and nutritional quality at its best! |
| | | Berries (strawberries, blueberries, raspberries) last about 2-5 days. | Put them in an open or covered container | |
| | Vegetables | Vegetables such as carrots, zucchini, peppers, eggplants, broccoli, and cauliflower can last up to 1 week. | Wrap them in absorbent paper and then in a perforated plastic bag. | |
| | | Leafy green vegetables (lettuce, spinach, arugula) keep for 3-5 days. | Wrap them in kitchen paper or a dry cloth and place them in a perforated plastic bag or breathable container. | |
|  0 ° | Fresh meats | 2-4 days (up to 7 days if vacuum-sealed). | Store meat in airtight or vacuum-sealed containers to avoid contamination. | Ideal for fresh fish, raw meat, and highly perishable foods that require intense cold without freezing |
| | Fresh fish and seafood | 3 days | Wrap fish in food paper or transparent film. | |
| | Fresh cured meats | 3-5 days | Wrap cured meats in food paper or transparent film | |
|  - 4 ° | Dairy products | Butter and aged cheeses: stored for about 1-2 weeks. | Store in containers or wrap in transparent food film. | Foods remain sufficiently cold to stay fresh for a longer period than refrigeration, but are still easy to use. No defrosting is required, allowing for immediate use. Ideal for foods that are expected to be consumed within a few days. |
| | | Ice cream, including artisanal, can be stored at -4 °C for 2-3 days. | Store ice cream in containers to avoid contamination. | |
| | Bread and baked goods | They stay soft for 1-2 days. | Close in containers or wrap in transparent food film. | |
| | Cooked foods | 2-3 days | Store in airtight or vacuum-sealed containers. | |

Operation

Refrigerator chamber

The fridge compartment should mainly be used to store food that will be consumed in a short time.

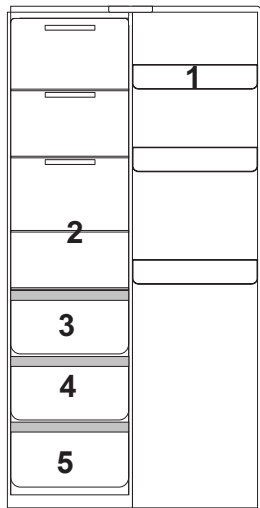

- 1 Refrigerator door rack
- 2 Refrigerator glass shelves
- 3 FLEX TEMP Drawer
- 4 Moist zone
- 5 Crisper

Freezing chamber

The freezing chamber is used to freeze foods, store deeply frozen foods and make ice cubes. It can preserve foods for a long time.

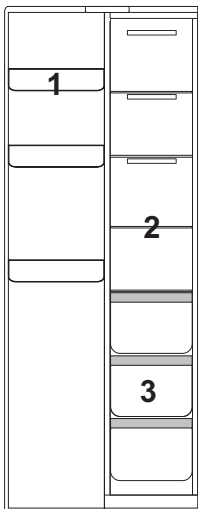

- 1 Freezer door rack
- 2 Freezer glass shelves
- 3 Freezer drawer



CAUTION

The food especially the oily food which stored in refrigerator ,please avoid the direct contact with the liner. When the interior stained with oil or oily food soup stains, should be cleaned immediately to avoid the long contact with the liner which may lead to the liner corrosion and cracking.

-Two-star(**)frozen-food compartments are suitable for storing pre-frozen food, storing or making ice-cream and making ice cubes.

One star(*), two star(**)and three star(***)compartments are not suitable for the freezing of fresh food.

-If the refrigerating appliance is left empty for long periods, switch off, defrost, clean, dry, and leave the door open to prevent mould developing within the appliance.

-Please depend on the actual situation of the product.

Operation

Instructions for storing foods



- When storing freezing foods, put them to the inside of freezing chamber, other than the bottle rack.
- Do not put bottled or canned foods into the freezing chamber to prevent frost cracking. Before putting hot foods into the refrigerator, cool them to room temperature first; otherwise, they will increase power consumption.
- Mark the freezing date on the packaging bag according to different storage lives of foods, so as to prevent foods from exceeding the time limit.
- Divide foods into proper pieces and package them separately, which are easy to freeze thoroughly and will not frozen together.
- The packaging materials shall be odorless, airtight, watertight and pollution-free, so packaged foods are not easy to taint by other odor, without quality reduction.
- Do not put too many fresh foods into the freezing chamber once, preferably not exceeding the freezing capacity value of refrigerator.
- Melted foods can not be frozen again, unless they are made into dishes; otherwise, their service quality will be affected.
- Glass bottles or glass containers shall not be placed into the freezing chamber or at the air outlet of refrigerating chamber duct; otherwise, they may explode.
- Foods can not block the air outlet; otherwise, abnormal air circulation will be caused.

Storage of foods

Your appliance has the accessories as the "Structure illustration" showed in general, with this part instruction you can have the right way to storage your food. The glass shelves and crisper can be removed to store food if needed.

Note: Food is not allowed to touch directly all surfaces inside the appliance. It has to be wrapped separately in aluminum sheet or in cellophane sheet or in airtight plastic boxes

Precautions for internal and external cleaning of refrigerator:

Before cleaning, always turn off the power switch, disconnect the power plug.

During cleaning, make sure that no water will enter the switch, control panel, door lamp and top control box.

Remove dirt from the outside of refrigerator with mild cleaner, then wipe with clean soft cloth, and let the refrigerator dry naturally.

When cleaning door sealing strip, always use clean water, wipe with dry cloth and let it dry naturally. Wet soft cloth with warm water or neutral cleaner to wipe the refrigerator body except the door sealing strip.

It is forbidden to flush the refrigerator directly with water, which will affect electrical insulation properties, etc.

It is forbidden to clean the refrigerator with metal wipers, wire brushes, coarse abrasive cleaners, strong alkaline detergents, or flammable or toxic cleaning fluids.

Dairy foods and eggs

Most pre-packed dairy foods have a recommended 'use by/best before/best by/ date stamped on them. Store them in the fridge compartment and use within the recommended time.

Operation

Storage of foods

Butter can become tainted by strong smelling foods so it is best stored in a sealed container.
Eggs should be stored in the fridge compartment.

Red meat

Place fresh red meat on a plate and loosely cover with waxed paper, plastic wrap or foil.
Store cooked and raw meat on separate plates. This will prevent any juice lost from the raw meat from contaminating the cooked product.

Poultry

Fresh whole birds should be rinsed inside and out with cold running water, dried and placed on a plate. Cover loosely with plastic wrap or foil
Poultry pieces should also be stored this way. Whole poultry should never be stuffed until just before cooking, otherwise food poisoning may result.

Fish and seafood

Whole fish and fillets should be used on the day of purchase. Until required refrigerate on a plate loosely covered with plastic wrap, waxed paper or foil. If storing overnight or longer, take particular care to select very fresh fish.
Whole fish should be rinsed in cold water to remove loose scales and dirt and then patted dry with paper towels. Place whole fish or fillets in a sealed plastic bag.
Keep shellfish chilled at all times. Use within 1-2 days.

Precooked foods and leftovers

These should be stored in suitable covered containers so that the food will not dry out.
Keep for only 1-2 days.
Reheat leftovers only once and until steaming hot.

Vegetable container

The vegetable container is the optimum storage location for fresh fruit and vegetables.
Take care not to store the following at temperatures of less than 6°C for long periods: Citrus fruit, melons, aborigines, pineapple, papaya, curette, passion fruit, cucumber, peppers, tomatoes.
Undesirable changes will occur at low temperatures such as softening of the flesh, browning and/or accelerated decaying
Do not refrigerate avocados (until they are ripe), bananas and mangoes.

| FOOD | Location(Refrigerator chamber) |
|-----------------------------------|-------------------------------------------|
| Butter, cheese | Upper door rack |
| Eggs | Door rack |
| Fruit, vegetables, salad | Crisper |
| Meat, sausage, cheese, milk | Lower area (lowest shelf 1 crisper cover) |
| Dairy products, canned food, cans | Upper area or door rack |
| Drinks, bottles, tubes | Door rack |
| | |
| FOOD | Location(Freezer chamber) |
| Small frozen food | Door rack |
| Packaged frozen foods | Freezer drawer |
| Fish,meat,ice cream | Lower area(lower shelf or drawer) |

Operation

Storage of foods

Note: Food is not allowed to touch directly all surfaces inside the appliance. It has to be wrapped separately in aluminum sheet or in cellophane sheet or in airtight plastic boxes.

Freezing and storing food in the freezer compartment

- To store deep-frozen food.
- To make ice cubes.
- To freeze food.

Note: Ensure that the freezer compartment door has been closed properly.

Purchasing frozen food

- Packaging must not be damaged.
- Use by the 'use by /best before/best by/' date.
- If possible, transport deep-frozen food in an insulated bag and place quickly in the freezer compartment.

Storing frozen food

Store at -18°C or colder. Avoid opening the freezer compartment door unnecessarily.

Freezing fresh food

Freeze fresh and undamaged food only.

To retain the best possible nutritional value, flavour and colour, vegetables should be blanched before freezing. Aubergines, peppers, zucchini and asparagus do not require blanching.

- The following foods are suitable for freezing:

Cakes and pastries, fish and seafood, meat, game, poultry, vegetables, fruit, herbs, eggs without shells, dairy products such as cheese and butter, ready meals and leftovers such as soups, stews, cooked meat and fish, potato dishes, souffles and desserts.

- The following foods are not suitable for freezing:

Types of vegetables, which are usually consumed raw, such as lettuce or radishes, eggs in shells, grapes, whole apples, pears and peaches, hard-boiled eggs, yogurt, soured milk, sour cream, and mayonnaise.

Recommended storage times of frozen food in the freezer compartment

These times vary depending on the type of food. The food that you freeze can be preserved from 1 to 12 months (minimum at -18°C).

| FOOD | Storage time |
|-----------------------------------------------------------------------------------------------------|--------------|
| Bacon, casseroles, milk | 1 month |
| Bread, ice cream, sausages, pies, prepared shellfish, oily fish | 2 months |
| Non-oily fish, shellfish, pizza, scones and muffins | 3 months |
| Ham, cakes, biscuits, beef and lamb chops, poultry pieces | 4 months |
| Butter, vegetables (blanched), eggs whole and yolks, cooked crayfish, minced meat (raw), pork (raw) | 6 months |
| Fruit (dry or in syrup), egg whites, beef (raw), whole chicken, lamb (raw), fruit cakes | 12 months |

Maintenance

Defrosting

This production has automatic defrosting function, without manual operation.

Cleaning

Precautions for internal and external cleaning of refrigerator:

- Before cleaning, always turn off the power switch, disconnect the power plug.
- During cleaning, make sure that no water will enter the switch, control panel, doorlamp and top control box.
- Remove dirt from the outside of refrigerator with mild cleaner, then wipe with clean soft cloth, and let the refrigerator dry naturally.
- When cleaning door sealing strip, always use clean water, wipe with dry cloth and let it dry naturally. Wet soft cloth with warm water or neutral cleaner to wipe the refrigerator body except the door sealing strip.
- It is forbidden to flush the refrigerator directly with water, which will affect electrical insulation properties, etc.
- It is forbidden to clean the refrigerator with metal wipers, wire brushes, coarse abrasive cleaners, strong alkaline detergents, or flammable or toxic cleaning fluids.

After cleaning, connect the power plug of refrigerator, and connected with the refrigerator.

General information

On vacation

- When you want to leave for vacation, you had better to make the refrigerator operate continuously and leave foods that can be stored for a short time. If you want to stop the refrigerator, remove all foods, disconnect the power plug, clean the inside of refrigerator fully, and open the door to avoid producing abnormal odors.

At power failure

- Generally, short-term power failure will not affect the temperature of the refrigerator sharply. However, if power failure lasts for a long time, you shall reduce the opening frequency of refrigerator, and shall not put fresh foods into the refrigerator (prevent rise in the temperature of refrigerator from speeding up).
- If you know power failure is coming, you can turn on the "Super Freezer" function in advance to keep the temperature of refrigerator to the lowest value.

Shutdown

- Generally, it is not suggested to stop refrigerator or turn off the power switch; otherwise, the life of refrigerator may be affected.

Energy saving tips

- Make sure to keep the refrigerator away from heat source and direct sunlight.
- Before storing hot foods, cool them to room temperature and then put into refrigerator.
- Close the door timely, reduce the opening frequency, and shorten the opening time.
- When unfreezing frozen foods, you can put them into the refrigerating chamber, which will assist in refrigeration of the refrigerating chamber.
- Make sure that the temperature sensor is not covered or blocked by foods, and keep proper distance with foods.

Maintenance

Normal phenomena

Button failure

Please check the control board whether the fridge under lock mode. When under lock mode, all buttons can't work.

Low voltage, the compressor can't start

You should purchase pressurizer of more than 1000W when the area of the appliance installation, that's better to protect your fridge.

Long time to start

When the ambient temperature too high, it will take long time to start the appliance.

Middle beams feel hot

Middle beams feel hot after a period of time of the appliance run, it belongs to the normal phenomenon.

Dew drops

When external air flows into the cool inner surface of the fridge, dew drops can be formed. If the humidity of the installed location is high or during the rainy season, dew drops can form on the outer side of the fridge. This is a natural phenomenon that occurs during the humid weather, Wipe the water drops with a dry cloth.

Noise

When you operate the fridge for the first time, the fridge will operate at high speed to cool fast and the sound can seem louder. When the internal temperature falls below a certain level, the noise will subside.

When the operation of the compressor is starting or ending; various parts expanding/contracting or various control devices operating or temperature change within the fridge, you will hear the sounds, these are normal sounds.

Compressor hot

When working, the temperature of the compressor outer is more than 80°C, please do not touch the compressor, it may cause serious injury.

Compressor long time running

When the ambient temperature too high or put too much fresh foods into the fridge, it will take long time to cool down until the appliance run at the setting temperature.

Maintenance

Troubleshooting

Before calling for service, review this list. It may save you both time and expense. This list includes common occurrences that are not the result of defective workmanship or materials in this appliance.

| Fault | Possible cause | Remedial action |
|---------------------------------|----------------------------------------------------------------------------------------------------------------------------------------------------|-----------------------------------------------------------------------------------------------------------------------------------------------------------------------------------------------------------------------------------------|
| No display on the display panel | The mains plug of the appliance is not in the socket properly. | Check whether the power is on; |
| Alarm sound | Door is slightly open or not close more than 1 minute. | Close the door completely. |
| The compressor do not work | It's under defrosting mode. Power is not connected well. | It's normal for defrosting; Check whether the power is connected well. |
| Compressor runs too long | The fridge has recently been disconnected for a period of time; Put too much fresh or hot food; Doors are opened too frequently or too long. | It takes some hours for the fridge to cool down completely; Hot food will cause the fridge to run longer until the desired temperature is reached; Warm air entering the fridge cause it to run longer. Open the door less often. |
| Vibrating noise | Floor is uneven or weak; Items placed on the top of the fridge are vibrating; Fridge is touching wall or cabinets. | Be sure floor is level and solid and can adequately support fridge; Remove items; Move fridge so that does not touch the wall or cabinets; |

Climate class:

- Extended temperate(SN): 'this refrigerating appliance is intended to be used at ambient temperatures ranging from 10 °C to 32 °C';
- Temperate(N): 'this refrigerating appliance is intended to be used at ambient temperatures ranging from 16 °C to 32 °C';
- Subtropical(ST): 'this refrigerating appliance is intended to be used at ambient temperatures ranging from 16 °C to 38 °C';
- Tropical(T): 'this refrigerating appliance is intended to be used at ambient temperatures ranging from 16 °C to 43 °C';

Note: More data information, please scan the QR code on the energy label.

